

RIA

Ytterveggsgrist for luftinntak og avkast

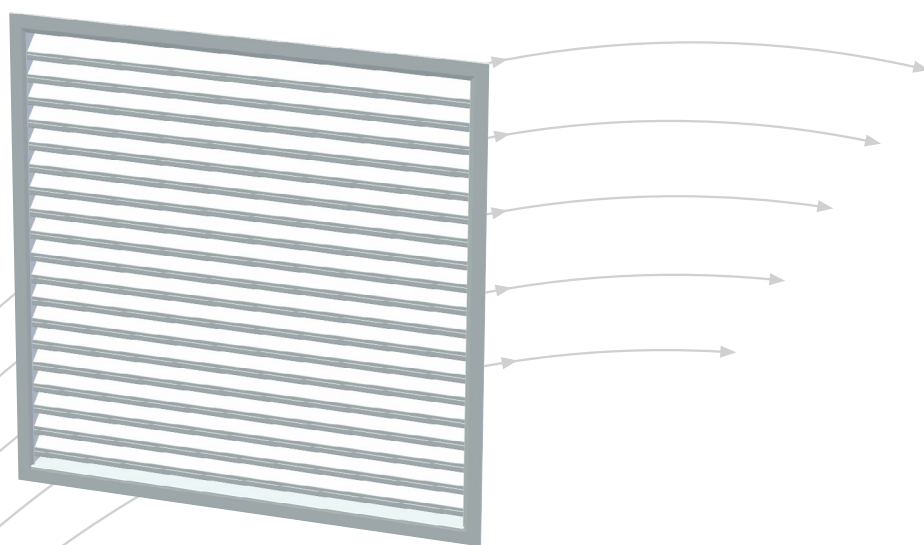

- Utført i aluminium
- Lameller med drenering som hindrer vanninntrengning
- Nå med dimensjoneringsdiagram

TROX[®] TECHNIK

 **Auranor**

TROX Auranor Norge AS

Postboks 100
2712 Brandbu

Telefon +47 61 31 35 00
Telefaks+47 61 31 35 10
e-post: firmapost@auranor.no
www.trox.no

RIA

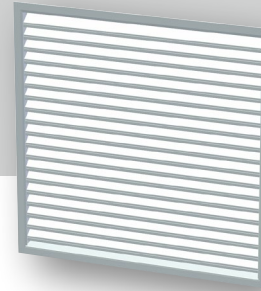

ANVENDELSE

RIA er en ytterveggsgrist for inntak og avkast.

UTFØRELSE

RIA-1 er produsert i ekstruderte aluminiumsprofiler og har smådyrsikker netting. RIA-2 har samme utførelse som RIA-1, men er uten flens. RIA-3 er produsert i aluminium med isolerte lameller og smådyrsikker netting. For RIA-1 kan innmuringssramme med muranker leveres.

MATERIALE OG OVERFLATEBEHANDLING

RIA-1 og RIA-2 er utført i ekstruderte profiler av sjøvannsbestandig aluminium (EN-AW-6060-T66 / EN-AW-6063-T6). De leveres ubehandlet som standard. Ristene kan også leveres lakkert. Annet materiale leveres på forespørsel. RIA-3 er produsert i sjøvannsbestandig aluminium (EN-AW-5052-H34), og er isolert med mineralull med glassfiberduk. Lakkering eller andre materialer på forespørsel. Løs innmuringssramme leveres i aluminium eller galvanisert stål og er utstyrt med muranker.

BESTILLINGSKODE, RIA

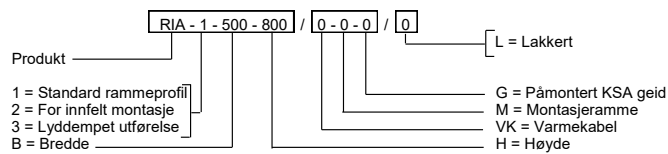

Eksempel:
RIA-1-500-800 / 0-0-0 / 0
Forklaring:
RIA-1 standard rammeprofil, bredde 500 og høyde 800.

MÅL OG VEKT, RIA

Nominelt mål = Bestillingsmål (B x H), produktene leveres med undermål for montasje mot kanalavslutning og / eller utsparring som vist i figurene: B± og H±.

Vekt: RIA-1 og 2 ca. 15 kg/m² uten innmuringssramme og 20 kg/m² med innmuringssramme. RIA-3 ca. 45 kg/m².

Maks mål RIA-1, RIA-2 og RIA-3 uten deling: 2000 x 2000 mm.

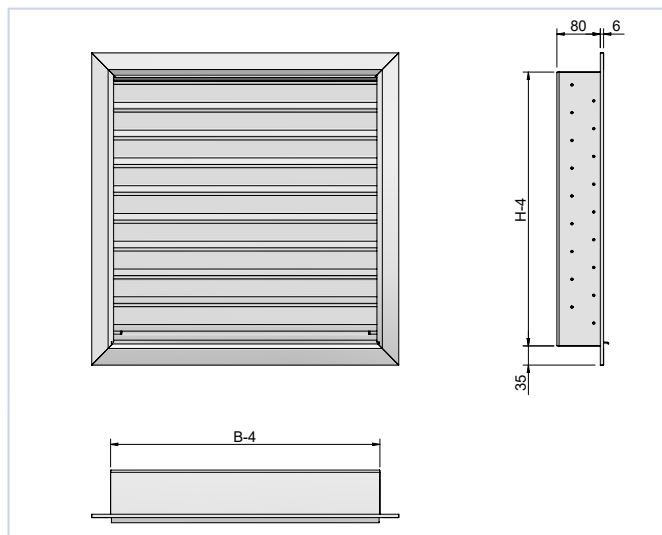

Figur 1, RIA-1

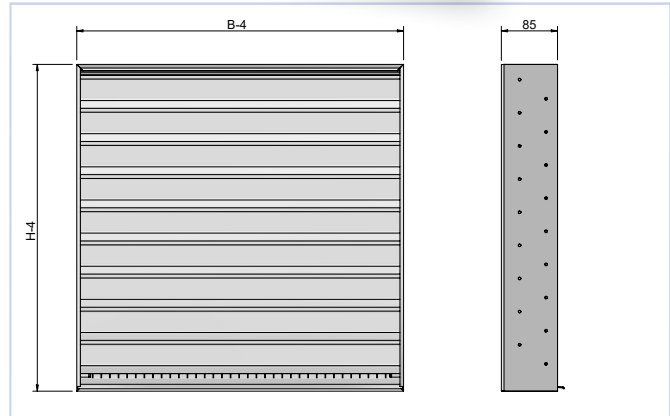

Figur 2, RIA-2

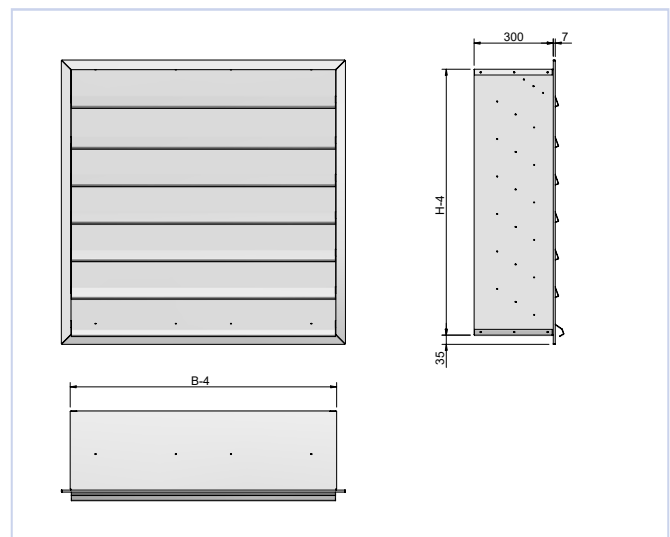

Figur 3, RIA-3 Min. høyde RIA-3: 380mm

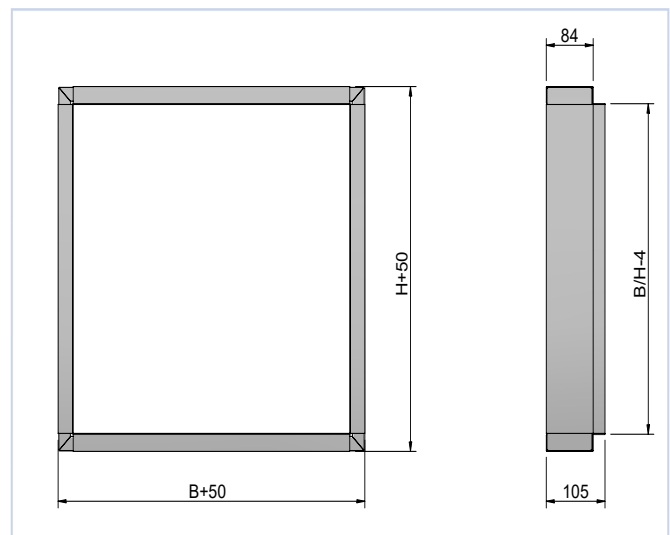

Figur 4, innmuringssramme for RIA-1

RIA

DIMENSJONERINGSDIAGRAM

Diagrammene viser avgitt lydeffektnivå L_{WA} , som funksjon av hastighet i anslutningsarealet og totaltrykkfall, for inntak og avkast-situasjon RIA 1 og RIA 2.

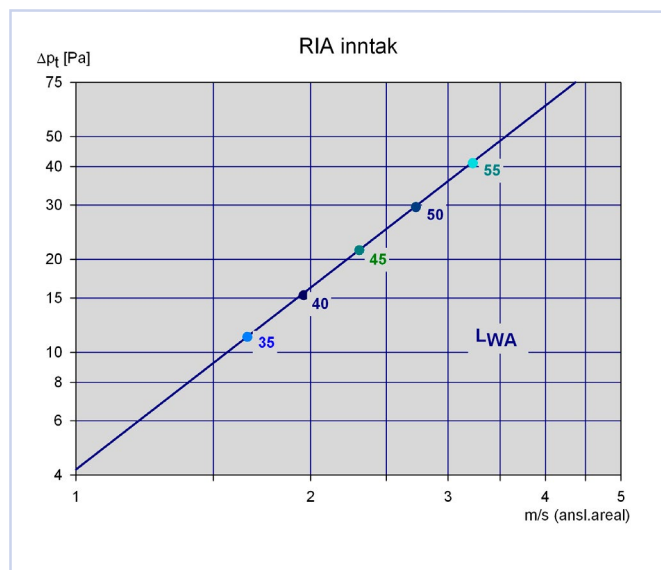

Diagram 1, RIA som inntak

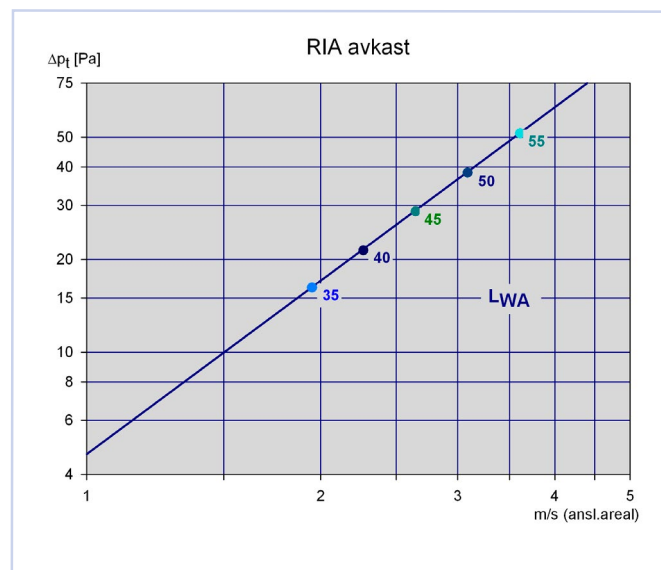

Diagram 2, RIA som avkast

RIA korreksjon av lyd iht. dimensjon, $L_W = L_{WA} + K_1$

RIA								
Bruttoareal (m ²)	0,1	0,16	0,25	0,5	1	2	4	6
K_1 (dB)	-4	-2	0	1	3	5	8	10

Tabell 1

KO faktor for beregning av frekvensfordelt lydeffektnivå, $L_W = L_{WA} + KO$

RIA								
Frekvens (Hz)	63	125	250	500	1k	2k	4k	8k
KO (dB)	-5	-6	-7	-8	-9	-10	-15	-20

Tabell 2

Statisk lyddempning RIA-3

Produkt type	Frekvens (Hz)							
	63	125	250	500	1k	2k	4k	8k
RIA-3	3	5	8	11	16	19	21	17

Tabell 3

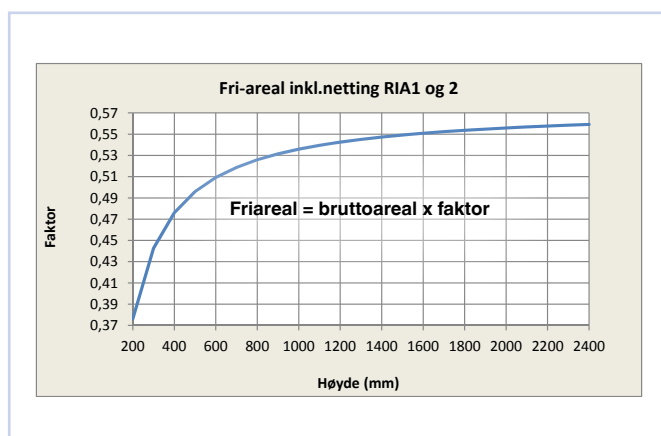

Diagram 3

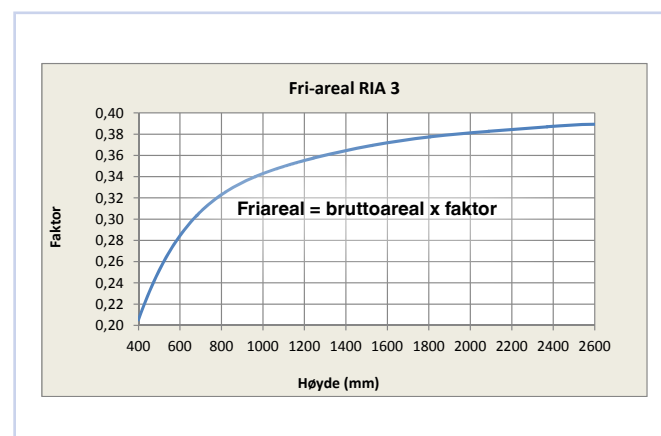
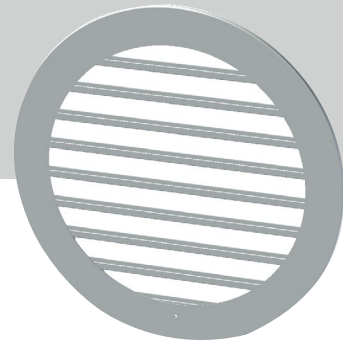

Diagram 4

RIA



ANVENDELSE

RIA-4 er en rund ytterveggsgrist for inntak og avkast.

UTFØRELSE

RIA-4 er produsert i aluminium og har smådyr-sikker netting.

MATERIALE OG OVERFLATEBEHANDLING

RIA-4 er utført i sjøvannsbestandig aluminium (EN-AW-6060-T66 / EN-AW-6063-T6). De leveres ubehandlet som standard. På forespørsel kan risten leveres lakkert.

BESTILLINGSKODE, RIA-4

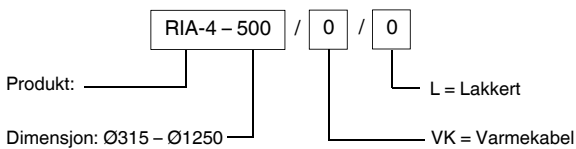

Eksempel:
RIA-4 - 500/0/0

Forklaring:
RIA-4. Ø500.

DIMENSJONERINGSDIAGRAM

Diagrammene viser avgitt lydeffektnivå L_{WA} , som funksjon av hastighet i anslutningsarealet og totaltrykkfall, for inntak og avkast-situasjon RIA 4.

Friareal RIA-4

RIA-4		
Dim.	Anslutningsareal (m ²)	Nettoareal (m ²)
315	0,078	0,028
400	0,126	0,054
500	0,196	0,093
630	0,312	0,154
800	0,503	0,269
1000	0,785	0,437
1250	1,227	0,694

Tabell 4

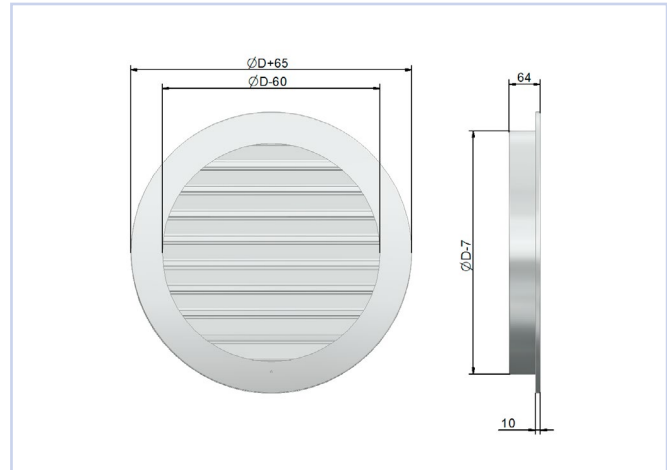

Figur 5, RIA -4 med pynteflens

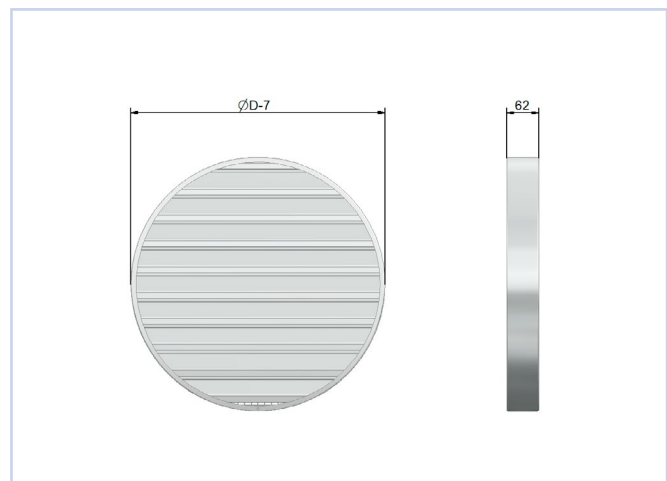

Figur 6, RIA -4 uten pynteflens

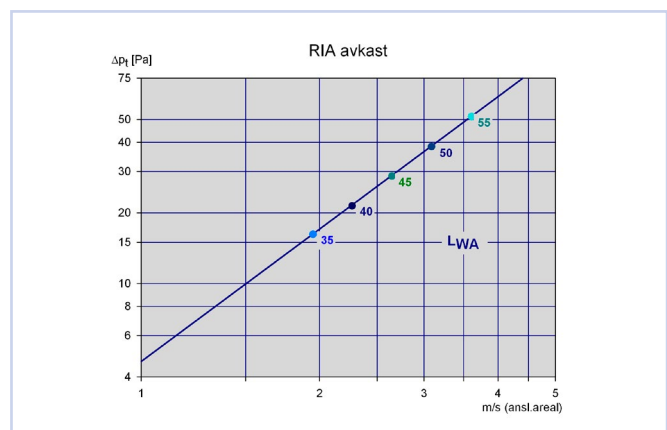
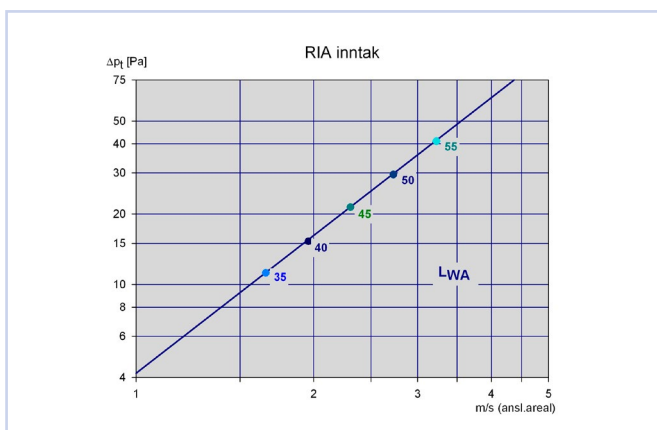

Diagram 5 viser utskillingsgrad av regn, målt etter NS EN 13030:2001. Tilsvarende AMCA 500-L-07

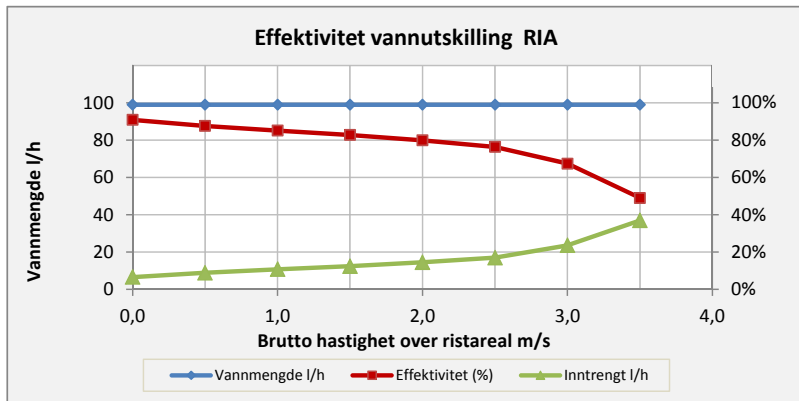

Diagram 7

MONTERING

For montering uten innmureringsramme må utsparingen være minimum: $B \times H$.

Skal montasjeramma innpusses etter støp må utsparingen være: $B + 60 \times H + 60$ mm.

Ved innstøping må montasjeramma avstives.

I værharde strøk anbefales maks 2 m/s beregnet på brutto ristareal for RIA inntak. Det anbefales å tette mellom vegg og overkant rist, slik at regnvann langs fasaden ikke trenger inn i risten.

VEDLIKEHOLD

Løv og smuss fjernes for å unngå gjenngroing.

Har ristene påmontert varmekabel, bør anlegget stoppes under avriming.

MILJØ

Forespørsel vedrørende byggvaredeklarasjon kan rettes til en av våre selgere, eller finnes på vår hjemmeside: www.trox.no

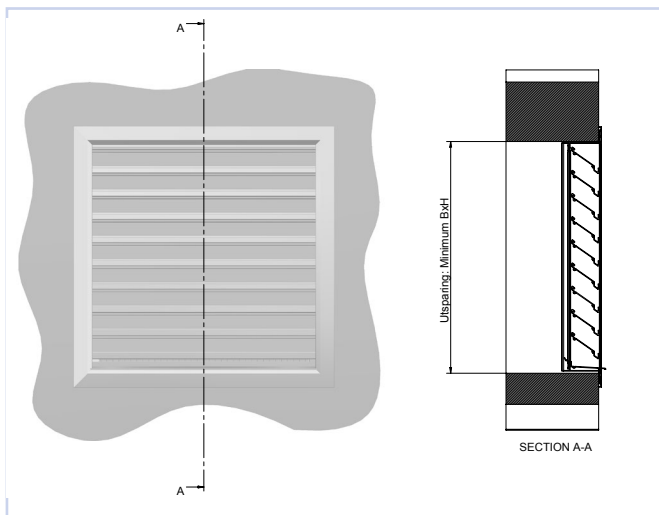

Figur 7, RIA -1 standard utførelse

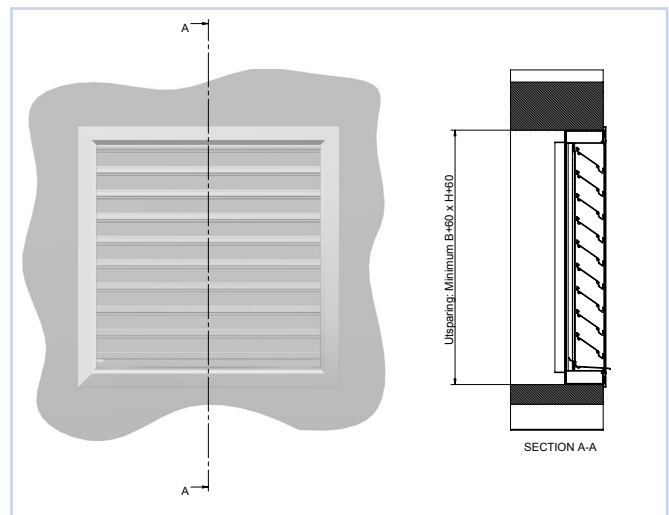

Figur 8, RIA -1 med innmureringsramme

RIA er utviklet og produsert av:

Retten til endringer forbeholdes.